

מערכות זרימה
מתקדמות™

תשתיות קטלוג מוצרים

www.huliot.com





תוכן עניינים

עמוד 4	מידע כללי
עמוד 7	צינורות ביוב רגיל צינור מובנה צינור ULTRA™ < פוליפרופילן משחת החלקה לצינורות
עמוד 8	
עמוד 9	
עמוד 9	
עמוד 9	אטמים
עמוד 10	ברכיים
עמוד 11	ברכיים עם ביקורת
עמוד 12	מסעפים
עמוד 13	מסעפים עם ביקורת
עמוד 13	מצמדים
עמוד 14	מצרות
עמוד 14	פקקים
עמוד 15	סיפונים
עמוד 16	מחסומים
עמוד 17	אביזרי תיקון
עמוד 18	מובלים לכבלים כבלי חשמל כבלי טלפון
עמוד 18	



מידע כללי

ביוב

חברת חוליות מייצרת צינורות ואביזרים להולכה תת-קרקעית של שפכים ביתיים ותעשייתיים. הצנרת מיוצרת בשני דרגים SN-4 - I SN-8. צינור דרג SN-8 - מיועד לשימוש בעומסים גדולים בעיקר מתחת כבישים ללא חשש של השפעת העומסים עליו.

הצינורות מיוצרים בשתי שיטות:

1. צינור בעל שכבה אחידה אחת - נקרא צינור קומפקט בעל דופן מקשית.
2. צינור בעל 3 שכבות (השכבה האמצעית עשויה חומר מוקצף) - נקרא צינור בעל דופן מבני. קטרים בשימוש 110 מ"מ-400 מ"מ.

חומר גלם וצבע:

PVC עם מייצבים אורגנים וידידותיים לסביבה
צבע כתום גוון RAL 8023
פוליפרופילן רב שכבתי

שימושים עיקריים:

מערכות ביוב בבניינים ותשתיות

אטימה:

כל המוצרים בעלי ראש שקע-תקע עם אטמי שפה מיוצרים מגומי אלסטומרי SBR- NR

יתרונות:

- קל להרכבה, ללא צורך במכשירים
- חומרים ממנו מיוצרים הצינורות והאביזרים ידידותיים לסביבה
- אורך חיי הצינור מתוכנן לשרת 50 שנה. למרות זאת, צינורות שנבחנו גם לאחר 50 שנה נמצאו ראויים לשימוש נוסף ללא הגבלה
- מקדם התפשטות נמוך ביותר לאורך כל חיי הצינור ואינו משתנה עם הזמן
- קל לזיהוי
- עמידות כימית טובה - אינו נתקף ע"י מלח, חומצה, חומצה סולפידית, בסיס, דטרגנטים ושמן למיניהם.
- הצנרת עמידה בפני קורוזיה, אין התפתחות של גידולים בקטראלים או פטריתיים
- עמידות מלאה לחדירת שורשים דרך הצינורות והחיבורים



סימון:

■ אביזרים:



* המספר שטבוע ליד SDR מבטא את היחס קוטר עובי דופן. תוצאת החלוקה של המספר בקוטר האבזר נותנת את עובי הדופן של האבזר.

■ צינורות: צינור ביוב (PVC)

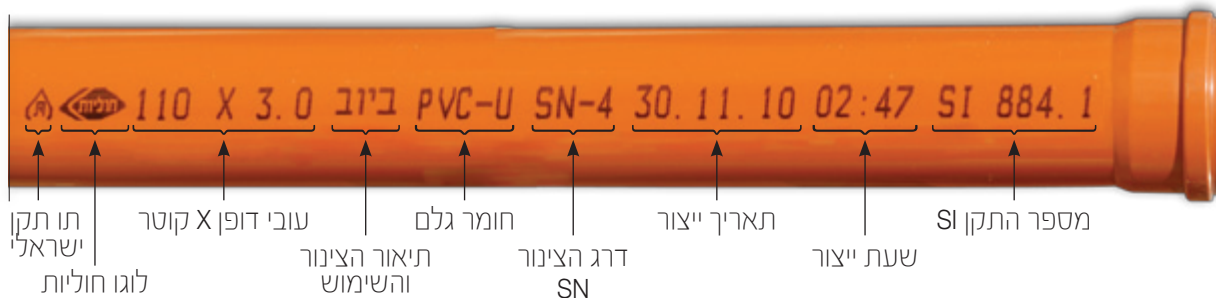

■ צינורות: צינור ביוב בעל דופן מבני (PVC)
צינור ביוב רב שכבתי (פוליפרופילן)

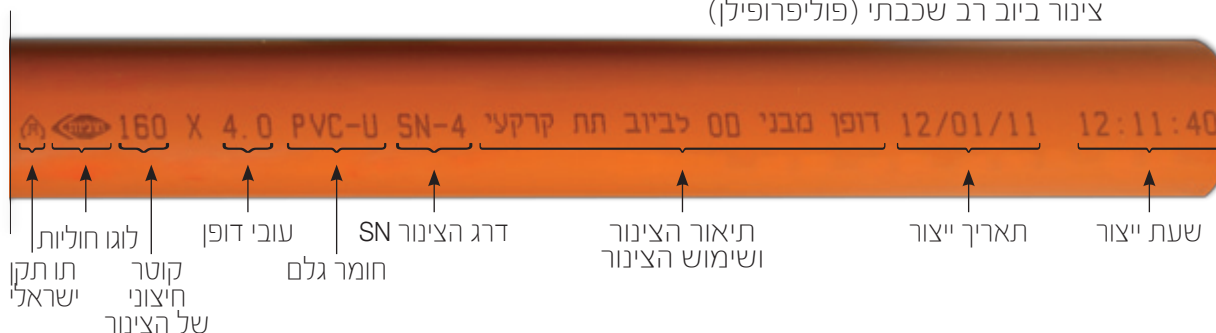

תקן:



הצינורות והאביזרים נושאים תקן ישראלי ת"י 2118,884, על כל חלקיו ומיוצרים עפ"י התקן.



מובלים לכבלים

צינורות בקטרים 110 מ"מ - 280 מ"מ לשימוש בכבלי חשמל וכבלי תקשורת

חומר גלם וצבע:

PVC עם מייצבים אורגנים וידידותיים לסביבה
אפור גוון RAL 7037

אטימה:

כל המוצרים בעלי ראש שקע-תקע עם אטמי שפה מיוצרים מגומי אלסטומרי SBR-NR

סימון על גבי המוצר:

■ צינורות:

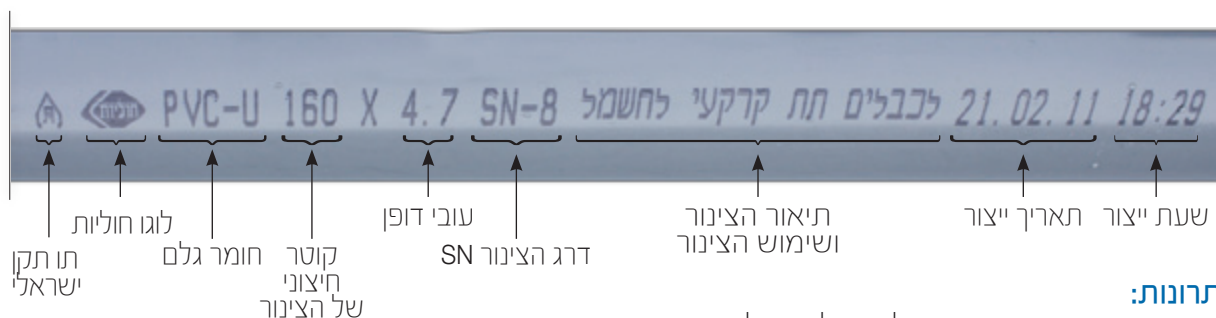

יתרונות:

- מקדם חיכוך נמוך מתאים להשחלת כבלים
- עמידות טובה בעומס הקרקע
- מתחברים לכל האביזרים של צנרת ביוב וכדומה

תקן:



הצינורות והאביזרים נושאים תקן ישראלי ת"י 61386 חלק 24

טבלת תכונות מכאניות של חומר הגלם PVC

ערך	סמל	שיטת המדידה		תאור התכונה
1.39-1.40	ρ	ISO 1183	DIN 53479	צפיפות (גרם/ס"מ ³)
3-4	a_k	ISO 179	DIN 53453	עמידות בנגיפה - בדיקה ב-20 °C (ק' ג'אול / מ ²)
95	σ_{bG}		DIN 53452	מתיחה בכיפוף (N / מ"מ ²)
55-60	σ_s	ISO 527-2/50	DIN 43455	מתיחה (N / מ"מ ²)
800	E			חוזק לקריעה (N / מ"מ ²)
3000 \leq	E	ISO 527	DIN 53457	מודול אלסטיות (N / מ"מ ²)
356	VSP/A	ISO 306-1	DIN 53460	נקודת התרככות (°C)
0.15	λ		DIN 52162	מוליכות חום
8X10 ⁻⁵	α		DIN VDE 0304-1-4	התפשטות אורכית בחום (°C ⁻¹)
4>			DIN 8061	ספיחת מים (מ"ג/ס"מ ²)



884

צינור ביוב רגיל

צינורות לביוב SN-4

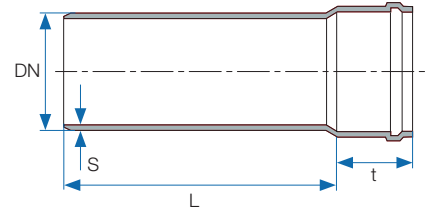

מק"ט	קוטר DN	S	t	L	חומר	צבע	באריזה פריטים	פריטים במסגרת
51110025	110	3.0	74.5	250	P.V.C	כתום	8	*288
51110050	110	3.0	74.5	500	P.V.C	כתום	8	*288
51110100	110	3.0	74.5	1,000	P.V.C	כתום	4	*160
51110150	110	3.0	74.5	1,500	P.V.C	כתום	4	50
51110200	110	3.0	74.5	2,000	P.V.C	כתום	4	50
51110300	110	3.0	74.5	3,000	P.V.C	כתום	4	50
51110400	110	3.0	74.5	4,000	P.V.C	כתום	4	50
51160025	160	4.0	93.5	250	P.V.C	כתום	1	*144
51160050	160	4.0	93.5	500	P.V.C	כתום	2	*72
51160100	160	4.0	93.5	1,000	P.V.C	כתום	1	*36
51160150	160	4.0	93.5	1,500	P.V.C	כתום	1	25
51160200	160	4.0	93.5	2,000	P.V.C	כתום	1	25
51160300	160	4.0	93.5	3,000	P.V.C	כתום	1	25
51160400	160	4.0	93.5	4,000	P.V.C	כתום	1	25
51200050	200	4.9	106.0	500	P.V.C	כתום	1	*60
51200100	200	4.9	106.0	1,000	P.V.C	כתום	1	*30
51200300	200	4.9	106.0	3,000	P.V.C	כתום	1	15
51250025	250	6.2	135.0	250	P.V.C	כתום	1	*60
51250050	250	6.2	135.0	500	P.V.C	כתום	1	*40
51250100	250	6.2	135.0	1,000	P.V.C	כתום	1	*20
51250300	250	6.2	135.0	3,000	P.V.C	כתום	1	10

* הצינורות ארוזים במשטח



צינור ביוב רגיל

צינורות לביוב SN-8

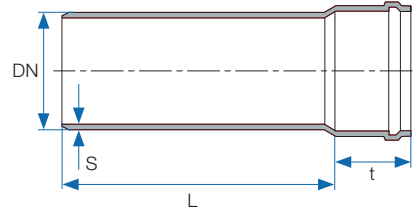

מק"ט	קוטר DN	S	t	L	חומר	צבע	פריטים במסגרת
56110300	110	3.2	74.5	3,000	P.V.C	כתום	50
56160300	160	4.7	95.7	3,000	P.V.C	כתום	25
56200300	200	5.9	112.0	3,000	P.V.C	כתום	15
56250300	250	7.3	130.0	3,000	P.V.C	כתום	10
56315300	315	9.2	178.0	3,000	P.V.C	כתום	6
56355300	355	10.4	186.0	3,000	P.V.C	כתום	4
56400300	400	11.7	217.0	3,000	P.V.C	כתום	4



2118

צינורות ביוב מובנה

צינורות לביוב מובנה SN8 + SN4

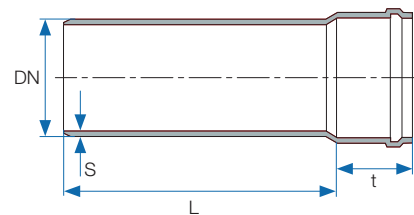

מק"ט	SN	קוטר DN	S	t	L	חומר	צבע	פריטים במסגרת
500110300	4	110	3.0	70.3	3,000	P.V.C	כתום	63
500110400		160	4.0	90.0	4,000	P.V.C	כתום	63
500160300		200	5.9	112.0	3,000	P.V.C	כתום	28
500160400		250	7.3	130.0	4,000	P.V.C	כתום	28
501110300	8	110	3.2	70.9	3,000	P.V.C	כתום	63
501160300		160	4.7	98.0	3,000	P.V.C	כתום	28
501200300		200	5.9	112.0	3,000	P.V.C	כתום	15



21138

צינור ביוב פוליפרופילן

צינורות **ULTRA™** ביוב פוליפרופילן רב שכבתי

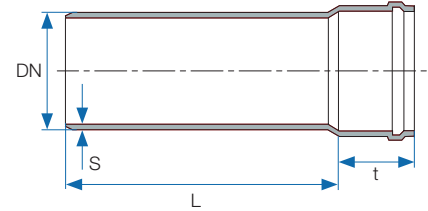
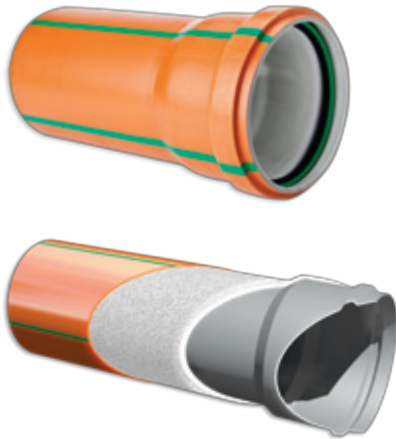

מק"ט	קוטר DN	דרג קשיחות	S	t	L	פריטים במסגרת
514110100	110	SN - 4	3.0	67	1000	*160
514110300					3000	63
514110400					4000	63
514160100	160	SN - 4	4.0	78	1000	*36
514160300					3000	28
514160400					4000	34
568110300	110	SN - 8	3.2	67	3000	63
568160300	160	SN - 8	4.7	78	3000	28

* הצינורות ארוזים במשטח

משחת החלקה לצינורות



משחת החלקה לצינורות פלסטיק 250 מ"ל
מק"ט 47700012



884

אטמים

אטמי שפה

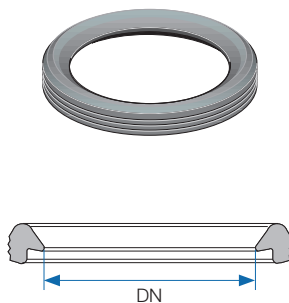

מק"ט	קוטר DN	חומר	צבע	באריזה פריטים	פריטים במשטח
47640041	110	SBR	שחור	350	6,000
47660041	160	SBR	שחור	120	2,240
47680041	200	SBR	שחור	200	-
47690041	250	SBR	שחור	60	-
47631541	315	SBR	שחור	1	-
47635541	355	SBR	שחור	1	-
47649941	400	SBR	שחור	1	-



ברכיים



ברכיים

ברכיים לביוב + אטם

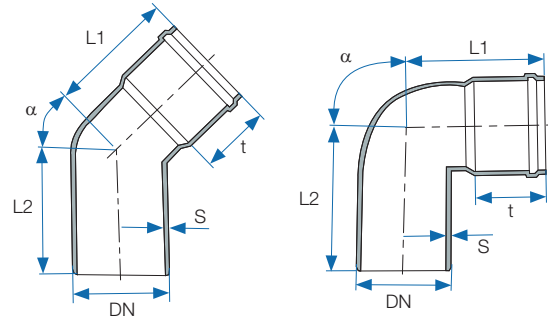
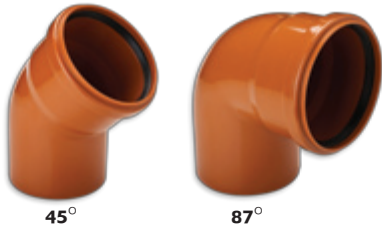

מק"ט	קוטר DN	α	S	t	L1	L2	חומר	צבע	פריטים באריזה	פריטים במשטח
43060150	160	15°	4.0	70	94	105	PVC	כתום	12	300
43060350	160	30°	4.0	68	98	99	PVC	כתום	12	300
43040450	110	45°	3.2	56	122	74	PVC	כתום	28	672
43060450	160		4.0	77	145	116	PVC	כתום	10	240
43080440	200		4.9	85	150	155	PVC	כתום	4	100
43090440	250		6.2	102	219	158	PVC	כתום	1	24
43031430	315		7.7	117	280	240	PVC	כתום	1	12
43040850	110	87°	3.2	56	118	122	PVC	כתום	24	576
43060850	160		4.0	77	185	162	PVC	כתום	8	192
43080840	200		4.9	89	185	189	PVC	כתום	4	100
43090840	250		6.2	102	310	310	PVC	כתום	1	18
43031830	315		7.7	117	318	320	PVC	כתום	1	9



884

ברכיים עם ביקורת

ברכיים לביוב עם ביקורת + אטם



שמאל 45°



ימין 45°



גב 45°



שמאל 87°



ימין 87°



גב 87°

מק"ט	קוטר DN	α	עם ביקורת	S	t	L1	L2	חומר	צבע	באריזה פריטים	פריטים במשטח
43040457	110	45°	גב	3.2	56	122	74	PVC	כתום	18	432
43040458	110		ימין	3.2	56	122	74	PVC	כתום	16	384
43040459	110		שמאל	3.2	56	122	74	PVC	כתום	16	384
43060457	160		גב	4.0	77	145	116	PVC	כתום	1	-
43060458	160		ימין	4.0	77	145	116	PVC	כתום	1	-
43060459	160		שמאל	4.0	77	145	116	PVC	כתום	1	-
43080457	200		גב	4.9	85	150	155	PVC	כתום	1	-
43090457	250		גב	6.2	102	219	158	PVC	כתום	1	-
43040857	110		87°	גב	3.2	56	118	122	PVC	כתום	18
43040858	110	ימין		3.2	56	118	122	PVC	כתום	16	384
43040859	110	שמאל		3.2	56	118	122	PVC	כתום	16	384
43060857	160	גב		4.0	77	185	162	PVC	כתום	4	-
43060858	160	ימין		4.0	77	185	162	PVC	כתום	4	-
43060859	160	שמאל		4.0	77	185	162	PVC	כתום	1	-
43080857	200	גב		4.9	89	185	189	PVC	כתום	1	-
43090857	250	גב		6.2	102	310	310	PVC	כתום	1	-



מסעפים

מסעפים לביוב + אטמים

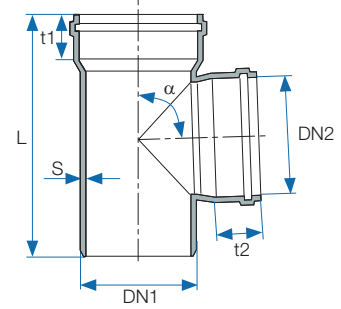

מק"ט	סימון	קוטר DN1	קוטר DN2	α	S	t1	t2	L	חומר	צבע	פריטים באריזה	פריטים במשטח
43344450	110/110/45	110	110	45°	3.2	54	54	228	P.V.C	כתום	12	300
43364450	160/110/45	160	110		4.0	69	54	317	P.V.C	כתום	6	150
43366450	160/160/45	160	160		4.0	68	68	390	P.V.C	כתום	4	100
43384450	200/110/45	200	110		4.9	81	52	425	P.V.C	כתום	1	34
43386450	200/160/45	200	160		4.9	81	70	425	P.V.C	כתום	1	26
43388450	200/200/45	200	200		4.9	82	82	480	P.V.C	כתום	1	20
43398450	250/200/45	250	200		6.2	110	90	490	P.V.C	כתום	1	-
43399450	250/250/45	250	250		6.2	110	110	490	P.V.C	כתום	1	-
43344850	110/110/87	110	110	87°	3.2	55	55	242	P.V.C	כתום	12	336
43364850	160/110/87	160	110		4.0	74	54	269	P.V.C	כתום	6	144
43366850	160/160/87	160	160		4.0	74	74	340	P.V.C	כתום	5	120
43384850	200/110/87	200	110		4.9	81	54	320	P.V.C	כתום	1	-
43386850	200/160/87	200	160		4.9	82	70	370	P.V.C	כתום	1	32
43388850	200/200/87	200	200		4.9	82	82	408	P.V.C	כתום	1	24
43398850	250/200/87	250	200		6.2	110	90	493	P.V.C	כתום	1	-
43399850	250/250/87	250	250		6.2	102	102	520	P.V.C	כתום	1	12
43333830	315/315/87	315	315		7.7	123	123	473	P.V.C	כתום	1	6
43349840	400/400/87	400	400		9.8	140	140	520	P.V.C	כתום	1	-



מסעפים עם ביקורת / מצמדים



884

מסעפים עם ביקורת

■ מסעפים לביוב עם ביקורת + אטמים

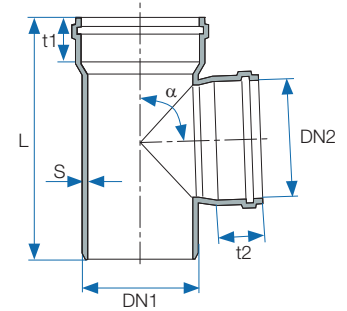

מק"ט	סימון	קוטר DN1	קוטר DN2	α	עם ביקורת	S	t1	t2	L	חומר	צבע	פריטים באריזה
43344457	110/110/45	110	110	45°	גב	3.2	54	54	228	PVC	כתום	-
43366457	160/160/45	160	160		גב	4.0	68	68	390	PVC	כתום	1
43344857	110/110/87	110	110	87°	גב	3.2	55	55	242	PVC	כתום	10
43344858	110/110/87	110	110		ימין	3.2	55	55	242	PVC	כתום	10
43344859	110/110/87	110	110		שמאל	3.2	55	55	242	PVC	כתום	10
43366857	160/160/87	160	160		גב	4.0	74	74	250	PVC	כתום	1

מצמדים

■ מצמדים כפולים לביוב + אטמים

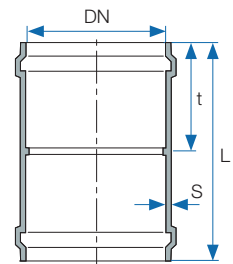

מק"ט	קוטר DN	S	t	L	חומר	צבע	פריטים באריזה	פריטים במשטח
43940050	110	3.2	61.5	126.5	PVC	כתום	32	896
43960050	160	4.0	65	135	PVC	כתום	18	450
43980050	200	4.9	78	163	PVC	כתום	9	225
43990050	250	6.2	118	250	PVC	כתום	1	-



מצמדים / מצרות / פקקים



מצמדים

מצמדי שרול לביוב + אטמים

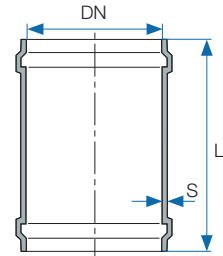

מק"ט	קוטר DN	S	L	חומר	צבע	באריזה פריטים	במשטח פריטים
43940053	110	3.2	126.5	P.V.C	כתום	32	768
43960053	160	4.0	135	P.V.C	כתום	18	450
43980053	200	4.9	216	P.V.C	כתום	9	225

מצרות

מצרות לביוב + אטם

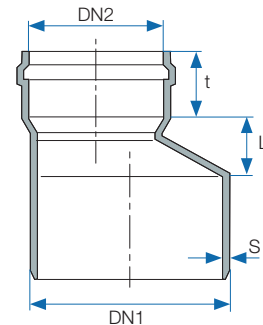

מק"ט	סימון	קוטר DN1	קוטר DN2	S	t	L	חומר	צבע	באריזה פריטים	במשטח פריטים
43464040	160/110	160	110	4.0	50	40	P.V.C	כתום	27	675
43486040	200/160	200	160	4.9	79	35	P.V.C	כתום	16	400
43498040	250/200	250	200	6.2	80	45	P.V.C	כתום	1	-

פקקים

פקקים סופיים חיצוניים לביוב

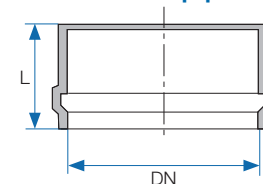

מק"ט	קוטר DN	L	חומר	צבע	באריזה פריטים	במשטח פריטים
43860052	160	80	P.V.C	כתום	15	-
43880052	200	100	P.V.C	כתום	10	-



884

פקקים

פקקים סופיים לביוב



מק"ט	קוטר DN	חומר	צבע	פריטים באריזה	פריטים במשטח
43860050	160	PVC	כתום	50	1,250
43880050	200	PVC	כתום	20	750
43890050	250	PVC	כתום	1	-

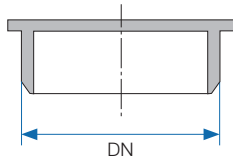

סיפונים

סיפון S לביוב + אטם



מק"ט	קוטר DN	S	t	L1	L2	L3	חומר	צבע	פריטים באריזה
43640050	110	3.2	55	179	282	176	PVC	כתום	7

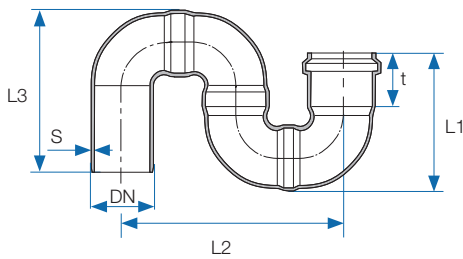

סיפון P לביוב + אטם



מק"ט	קוטר DN	S	t	L1	L2	L3	חומר	צבע	פריטים באריזה
43640051	110	3.2	55	179	251	285	PVC	כתום	7

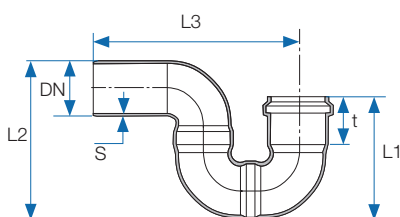



884

מחסומים

מחסומי רצפה לביוב + אטם



צבע	חומר	H	L	t1	t	S	קוטר DN1	קוטר DN	סימון	מק"ט
כתום	P.V.C	301	386	30	76	4.0	110	160	160-110	44164050
כתום	P.V.C	301	428	30	100	4.9	110	200	200-110	44184050
כתום	P.V.C	301	437	30	100	4.9	160	200	200-160	44186050

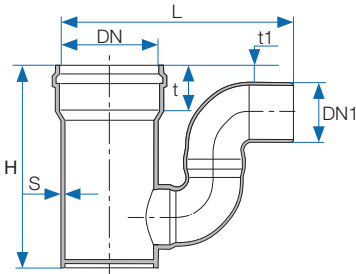

אל חוזר לביוב + אטם



צבע	חומר	H	L3	L2	L1	S	קוטר DN	מק"ט
כתום	P.V.C	230	307	61	61	3.2	110	44040000
כתום	P.V.C	255	337	74	74	4.0	160	44060000
כתום	P.V.C	300	451	86	100	4.9	200	44080000

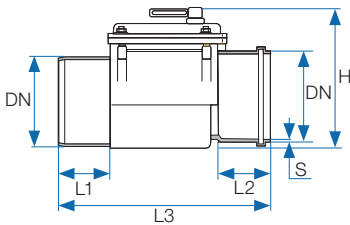



884

אביזרי תיקון

מעביר מאסבסט לפלסטיק זכר



מק"ט	קוטר DN	קוטר D	t1	t2	L	חומר	צבע	פריטים באריזה	פריטים במשטח
42160050	160	176	80	13	245	PVC	כתום	7	196

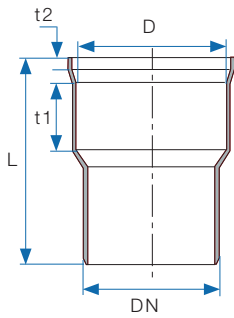

מעביר מפלסטיק לאסבסט + אטם



מק"ט	קוטר DN	קוטר D	t1	t2	L	חומר	צבע	פריטים באריזה	פריטים במשטח
42160052	160	176	80	13	245	PVC	כתום	6	168

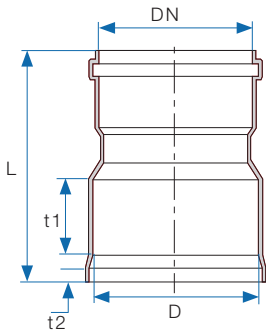

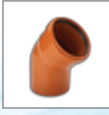

מובילים לכבלים < כבלי חשמל

צינורות כבלים לחשמל (ראש פעמון)

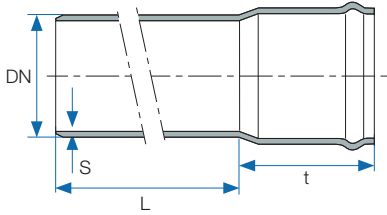

מק"ט	SN	קוטר DN	S	t	L	חומר	צבע	במשטח פריטים
57110610	8	110	3.2	120.0	6,000	PVC	אפור	50
57160610		160	4.7	140.0	6,000	PVC	אפור	25
57225610		225	6.9	165.0	6,000	PVC	אפור	10
57075622	16	75	2.9	117.0	6,000	PVC	אפור	100
57110622		110	4.2	120.0	6,000	PVC	אפור	50
57160622		160	6.2	140.0	6,000	PVC	אפור	25
57225622		225	8.8	165.0	6,000	PVC	אפור	10
57110632	32	110	5.3	120.0	6,000	PVC	אפור	50
57160632		160	7.7	140.0	6,000	PVC	אפור	25
57225632		225	10.8	165.0	6,000	PVC	אפור	10

מובילים לכבלים < כבלי טלפון < אביזרים

קשתות לצינור כבלים 45° ו-90°

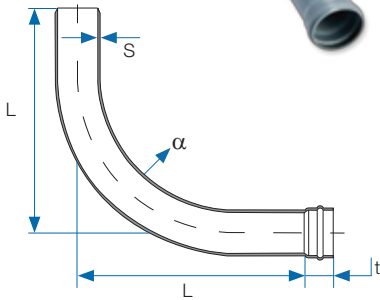

מק"ט	α	S	t	L	חומר	צבע
49040040	90°	3.2	62	68	PVC	אפור
49040450	45°	3.2	62	42	PVC	אפור
49040150	15°	3.2	62	17	PVC	אפור
49040350	30°	3.2	62	30	PVC	אפור
49060940	90°	4.7	140	82	PVC	אפור
49060450	45°	4.7	140	38	PVC	אפור
49225450	45°	6.9	165	61	PVC	אפור
49225940	90°	6.9	165	104	PVC	אפור



מובילים לכבלים



24 חלק 61386

מובילים לכבלים < כבלי טלפון > אביזרים

■ אטם

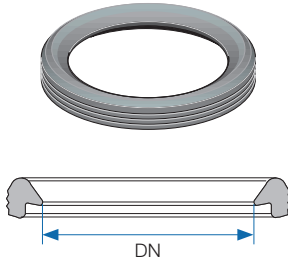

מק"ט	קוטר DN	חומר	צבע	פריטים באריזה
47640041	110	גומי סינטטי	שחור	350

מובילים לכבלים < כבלי טלפון

■ צינורות לכבלי טלפון

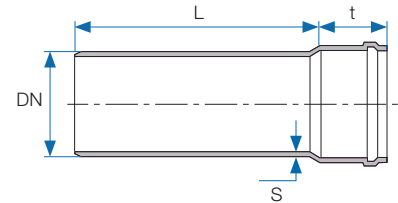

מק"ט	SN	קוטר DN	S	t	L	חומר	צבע	פריטים במשטח
57110600	8	110	3.2	62.0	6,000	PVC	אפור	50

■ תמיכה לצינור כבלים



מק"ט	קוטר DN	L	חומר	צבע	פריטים באריזה	פריטים במשטח
49040043	110	160	פ.פ.	שחור	70	1,680
49040045	160	230	פ.פ.	שחור	-	-

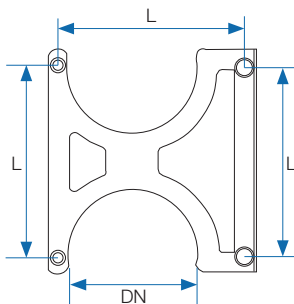

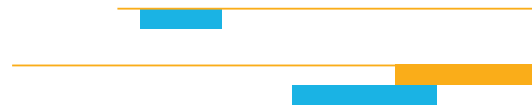

מערכות זרימה מתקדמות™



חוליות
קיבוץ שדה נחמיה
טלפון: 04-6946011, פקס: 04-6951444
E-mail: info@huliot.co.il

www.huliot.com

מוקד הזמנות ושירות *2848 

קו של איכות

חפשו את הקווים הירוקים על הצינורות של חוליות*

